

平成29年度  
第11回 しずおかスポーツフェスティバル兼  
第22回 静岡県  
東部地区剣道大会

日	時	平成29年9月17日（日）
開	場	午前8時00分
集合・受付		午前9時00分
開	会 式	午前9時30分
会	場	伊豆の国市長岡体育館
主	催	（公財）静岡県体育協会 静岡県 静岡県教育委員会 静岡県東部地区剣道連盟
協	賛	（公財）スポーツ安全協会静岡県支部
主	管	沼津市剣道連盟

# 平成29年度

## 第11回 しずおかスポーツフェスティバル

本日ここに、平成29年度第11回しずおかスポーツフェスティバル「剣道競技東部地域大会」が盛大に開催されますことは誠に意義深く、喜びに耐えません。

「しずおかスポーツフェスティバル」は、関係団体及び市町体育協会の意欲的なご協力とご理解に支えられ、本年度で11回目の開催を迎えることができました。

スポーツは、人々に大きな感動や楽しみをもたらし、様々な障害を超えることのできる文化の一つであります。そして、体力の向上、健康長寿の礎であるとともに、地域活性化など、明るく豊かで活力に満ちた社会を形成する上で欠かすことのできないものとなっております。生涯にわたりスポーツに親しむことができる「生涯スポーツ社会」の一助となる大会を目指し開催しております。東京オリンピック・パラリンピックの開催が3年後に迫り、スポーツに対する注目・関心が更に熱をおびている中、この大会を通じ、子どもから高齢者まで多世代にわたる交流が育まれることも願ってやみません。

また、この大会は各市町体育協会が中心となって開催されますことから、地域の特性、住民の要望を取り入れるなどして、地元に着した素晴らしい大会となりますよう期待しております。

本日、大会に参加されます皆様が、それぞれの立場で競技を楽しみ、“スポーツの持つ素晴らしい力”で充実した大会となりますよう祈っております。

終わりにになりましたが、この大会の開催にご尽力をいただいた関係者の皆様に心より感謝とお礼を申し上げ、メッセージといたします。

平成29年9月17日

平成29年度 第11回 しずおかスポーツフェスティバル  
大会会長 川 勝 平 太

# 平成29年度 第11回 しずおかスポーツフェスティバル

期 日	平成29年5月～平成30年1月
開催地	〈東部地域〉沼津市、熱海市、三島市、富士宮市、伊東市、富士市、御殿場市、下田市、裾野市、伊豆市、伊豆の国市、東伊豆町、河津町、南伊豆町、松崎町、西伊豆町、函南町、清水町、長泉町、小山町 〈中部地域〉静岡市、島田市、焼津市、藤枝市、牧之原市、吉田町、川根本町 〈西部地域〉浜松市、磐田市、掛川市、袋井市、湖西市、御前崎市、菊川市、森町
主 催	(公財) 静岡県体育協会、静岡県、静岡県教育委員会
協 賛	(公財) スポーツ安全協会静岡県支部
主 管	県実行委員会、各地域実行委員会、各地域連絡協議会、開催市町体育協会、開催地域市町種目別競技団体、開催市町、開催市町教育委員会
協 力	静岡県種目別競技団体、高体連、中体連、静岡県スポーツ少年団

## 大 会 役 員

名誉顧問	齊藤斗志二				
会 長	川勝平太				
副 会 長	西田郁夫 加藤洋一	木苗直秀	中谷多加二	山口嘉一	庄司政史
顧 問	高井平八 木内貴史 豊岡武士 福井祐輔 相馬宏行 山本博保 中野弘道 鈴木康友 柳澤重夫	平野孝雄 矢崎昭子 須藤秀忠 高村謙二 岡部克仁 遠藤日出夫 北村正平 渡部 修 太田順一	稲森照男 山本章 小野達也 菊地 豊 齋藤文彦 込山正秀 西原茂樹 松井三郎 太田康雄	戸本隆雄 大沼明穂 小長井義正 小野登志子 星野浄晋 田辺信宏 田村典彦 原田英之	鈴木勝彦 齊藤 栄 若林洋平 太田長八 森 延彦 染谷絹代 鈴木敏夫 影山剛士

## しずおかスポーツフェスティバル県実行委員会

実行委員長	平松吉祝				
実行副委員長	望月宏明	福永秀樹	鈴木啓久	伊藤秀隆	
委 員	石川恵一朗 山本正美 河島直明	都築直哉 山下健夫 中村 貢	吉住理恵子 杉崎 正	岩本倫明 白井郁夫	伊藤怜菜 上野俊裕
総務・記録	藤井茂男	高木恭治	長嶋清乃		
経 理	水越しのぶ	高橋芳江			

# 平成29年度 第22回 静岡県東部地区剣道大会

## 大会役員

大会会長	静岡県剣道連盟副会長 静岡県東部地区剣道連盟会長 宮原昇治		
大会顧問	(一社)静岡県剣道連盟会長 吉村 勝	(一社)静岡県剣道連盟顧問 井上眞三郎	(一社)静岡県剣道連盟参与 金刺 實
	(一社)静岡県剣道連盟顧問 山崎正博	(一社)静岡県剣道連盟参与 山形泰一	(一社)静岡県剣道連盟参与 高木 亮
大会副会長	賀茂剣道連盟会長 加藤正通	伊豆東剣道連盟会長 小柴富高	三島剣道連盟会長 宮原昇治
	富士市剣道連盟会長 渡邊典夫	沼津市剣道連盟会長 高木藤利	御殿場剣道連盟会長 岡田講平
		富士宮剣道連盟会長 海野 隆	裾野市剣道連盟会長 山本純郎
参 与	鈴木賢次(賀茂)	黒瀬有申(伊豆東)	古賀恵介(三島)
	江本秀澄(沼津市)	高橋敏彦(富士市)	三浦健志(富士宮)
	小林 力(御殿場)	込山貴徳(裾野市)	
運営委員	糸賀貢三(賀茂)	村山 保(伊豆東)	石井 豊(三島)
	齊藤和美(沼津市)	望月弘和(富士市)	足立和俊(富士宮)
	滝口 諒(御殿場)	澤田 匡(裾野市)	

## 競技委員

競技委員長	沼津市剣道連盟会長 高木藤利		
競技副委員長	沼津市剣道連盟副会長 浪花 孝	沼津市剣道連盟副会長 厚木啓作	
大会運営委員長	沼津市剣道連盟理事長 江本秀澄		
総務係	齊藤和美	田内有三	後藤清隆
受付	鈴木みち代	大木元子	石丸一郎 石原敏行
本部記録係	山本智友理	杉澤芳子	高群裕士 林 直美
	補助員 沼津東高剣道部員3名		
進行係	浪花 孝	厚木啓作	高橋克明

## 審判員

審判長 剣道教士八段 小山正洋

	第1試合会場	第2試合会場	第3試合会場
審判主任	平井昭彦(沼津市)	古賀恵介(三島)	室伏幹夫(富士市)
審判員	中村大輔(裾野市)	安原勝敏(富士市)	塩谷親生(伊豆東)
	構 正行(沼津市)	吉村 徹(沼津市)	野村幸央(沼津市)
	小出泰士(伊豆東)	深澤 修(富士宮)	大川茂和(賀茂)
会場責任者	植松克敏	羽切貴之	栗田博庸
	第4試合会場	第5試合会場	第6試合会場
審判主任	増田真二(沼津市)	遠藤 豊(三島)	石山隆久(沼津市)
審判員	菊池昌司(伊豆東)	熊澤裕幸(賀茂)	板垣宏行(賀茂)
	伊藤 弘(富士市)	瀧口武彦(沼津市)	佐藤伸一(沼津市)
	江口保義(裾野市)	矢部省三(富士宮)	足立和俊(富士宮)
会場責任者	實石和明	栗田和洋	栗田利美

補助員 沼津東高・沼津西高・沼津工業高・加藤学園高剣道部員

選手兼任審判員 出場選手全員が審判をして頂きますので、ご協力の程宜しくお願い致します。

# 大会次第

## 開会式

- 1 役員・選手整列
- 2 開会宣言
- 3 国歌斉唱
- 4 優勝杯返還
- 5 会長挨拶
- 6 競技委員長挨拶
- 7 来賓紹介
- 8 来賓祝辞
- 9 試合上の注意
- 10 選手宣誓
- 11 運営上の注意
- 12 役員・選手退場

## 演武

- 日本剣道形  
打太刀  
    剣道教士七段 構 正行
- 仕太刀  
    剣道錬士七段 野村幸央

## 閉会式

- 1 役員・選手整列
- 2 成績発表
- 3 表彰
- 4 講評
- 5 閉会宣言
- 6 国旗拝礼
- 7 役員・選手退場

# 試合会場配置

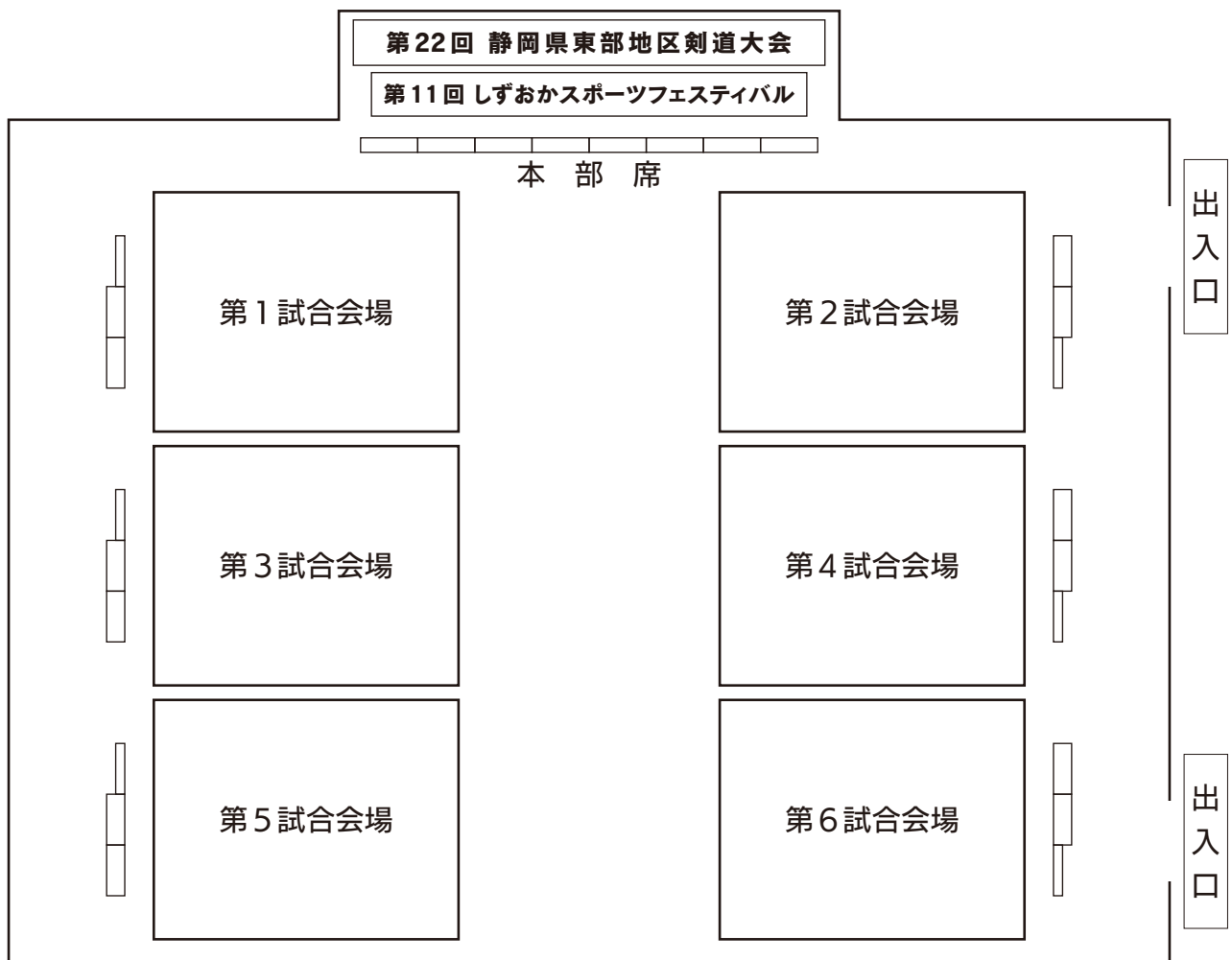

# 試合進行表

	第1試合会場	第2試合会場	第3試合会場	第4試合会場	第5試合会場	第6試合会場
10:15 ) 12:15	男子団体戦 (50歳未満の部) 8～15ブロック 1～15ブロック 準決勝	男子団体戦 (50歳未満の部) 16～23ブロック 16～30ブロック 準決勝	男子団体戦 (50歳未満の部) 1～7ブロック  男子個人戦 (50歳以上の部) 1～10ブロック	男子団体戦 (50歳未満の部) 24～30ブロック  男子個人戦 (50歳以上の部) 11～21ブロック	女子団体戦 1～8全ブロック 準決勝 3位決定戦  女子個人戦 (三段以下の部) 1～17全ブロック	男子団体戦 (50歳以上の部) 1～8全ブロック 準決勝 3位決定戦  女子個人戦 (四段以上の部) 1～12全ブロック
昼休み	※進行状況により午前の部の終了時間及び試合予定を変更する場合があります。					
12:45 ) 15:45	男子個人戦 (35歳以上 50歳未満の部) 1～27ブロック 準決勝 決勝	男子個人戦 (35歳以上 50歳未満の部) 28～53ブロック 準決勝	男子個人戦 (50歳以上の部) 続き 準決勝 決勝  男子個人戦 (35歳未満の部) 1～27ブロック 1～53ブロック 準決勝 決勝	男子個人戦 (50歳以上の部) 続き 準決勝  男子個人戦 (35歳未満の部) 54～79ブロック 54～105ブロック 準決勝	女子個人戦 (三段以下の部) 続き 決勝  男子個人戦 (35歳未満の部) 28～53ブロック	女子個人戦 (四段以上の部) 続き 3位決定戦 決勝  男子個人戦 (35歳未満の部) 80～105ブロック
	男子団体戦 (50歳未満の部) 決勝	男子団体戦 (50歳以上の部) 決勝	女子団体戦 決勝			

※試合場は、進行状況により変更する場合があります。

## 試合・表彰など

**試合規定** 全日本剣道連盟「試合・審判規則・細則」による。

**試合方法** 個人戦・団体戦ともにトーナメント方式を採用。  
試合時間は、個人戦・団体戦ともに3分3本勝負とする。

### 勝敗の決定等

(個人戦) 時間内に勝敗が決しない場合は判定とする。準決勝からは、時間内に勝敗が決しない場合は、時間を区切らず勝敗が決定するまで行う。

女子四段以上の部は3位決定戦を行う。

(団体戦) 時間内に勝敗が決しない場合は、引き分けとする。

勝者数法により勝敗が決しない場合は、取得本数により決する。

それも同数の場合は、任意の代表者により代表者戦1本勝負(時間制限なし)を行う。

男子50歳以上・女子の部は3位決定戦を行う。

**表彰** 個人・団体戦ともに、1位から3位まで表彰する。

# 団体戦 男子50歳未満の部

※○は試合会場

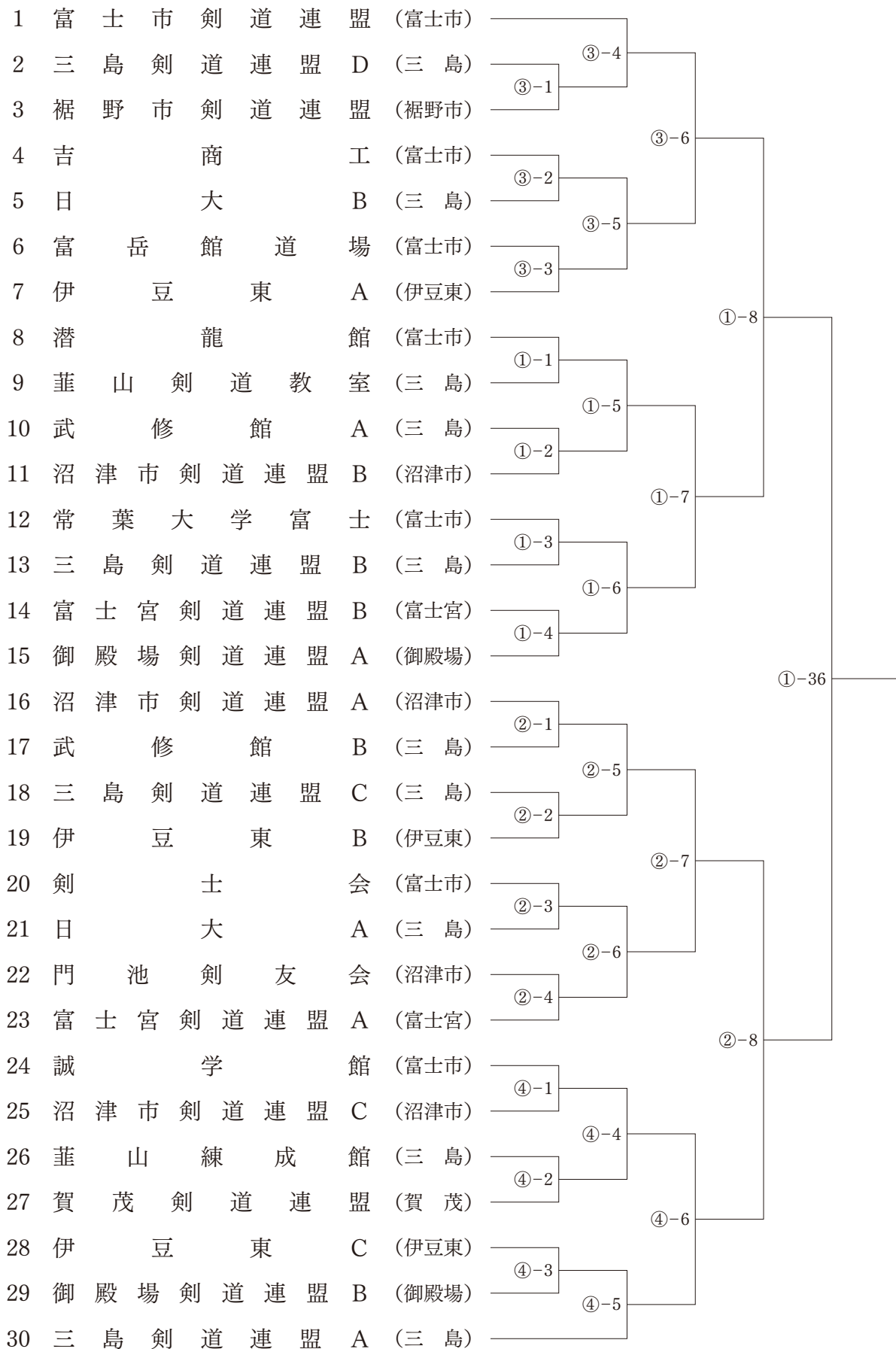





# 個人戦 男子35歳未満の部

※○は試合会場

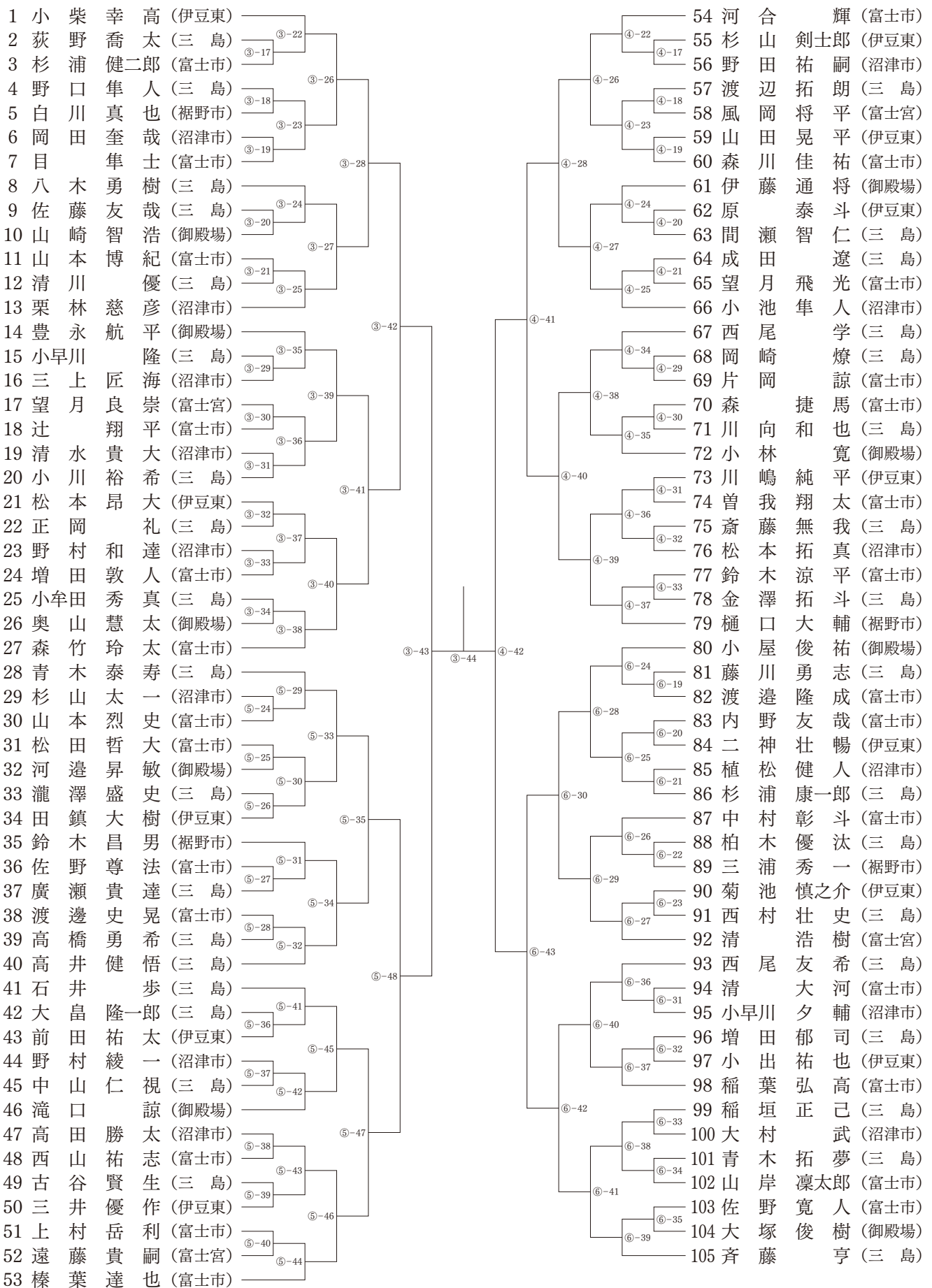

# 個人戦 男子35歳以上50歳未満の部 ※○は試合会場

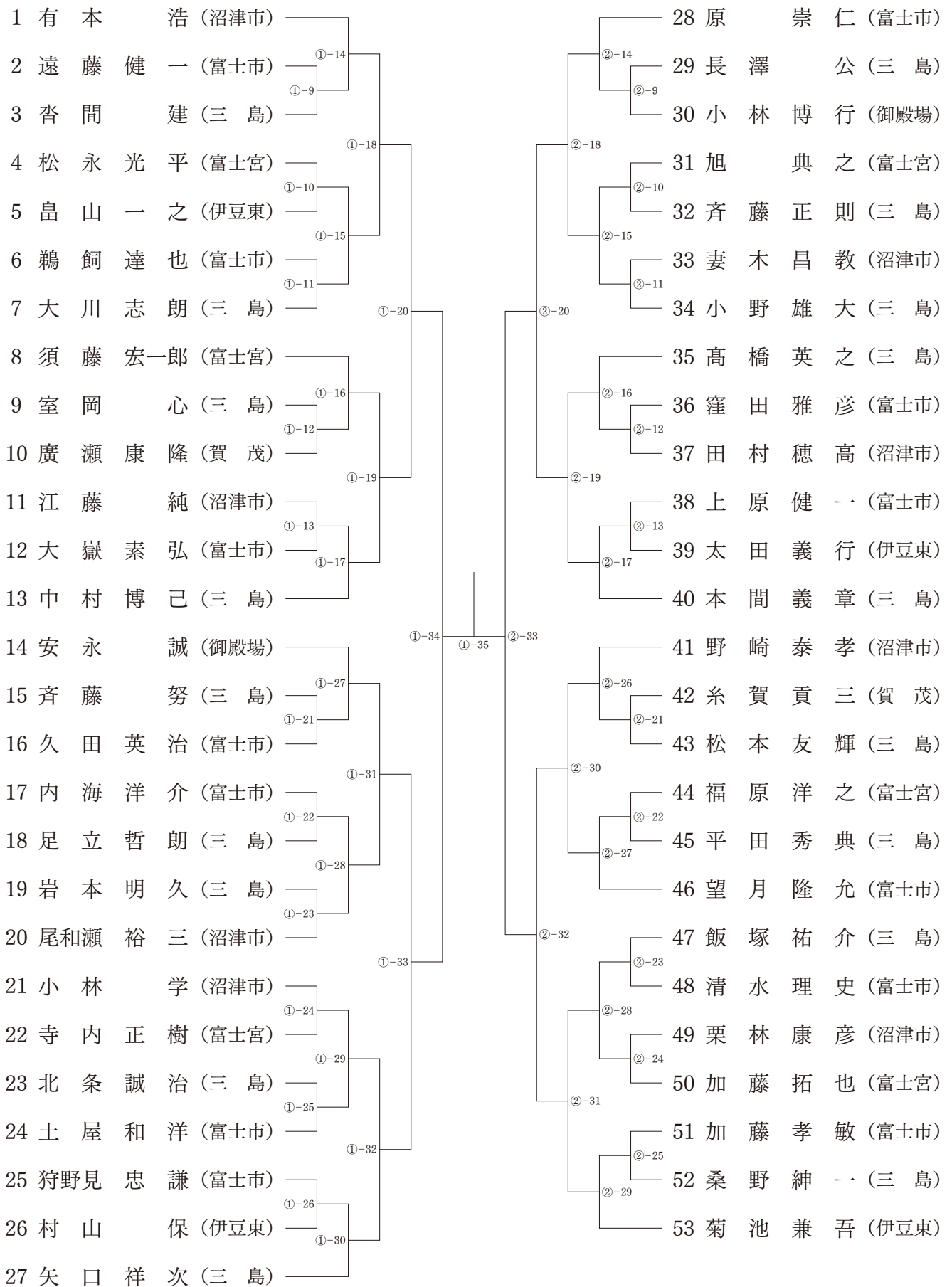

# 個人戦 男子50歳以上の部

※○は試合会場

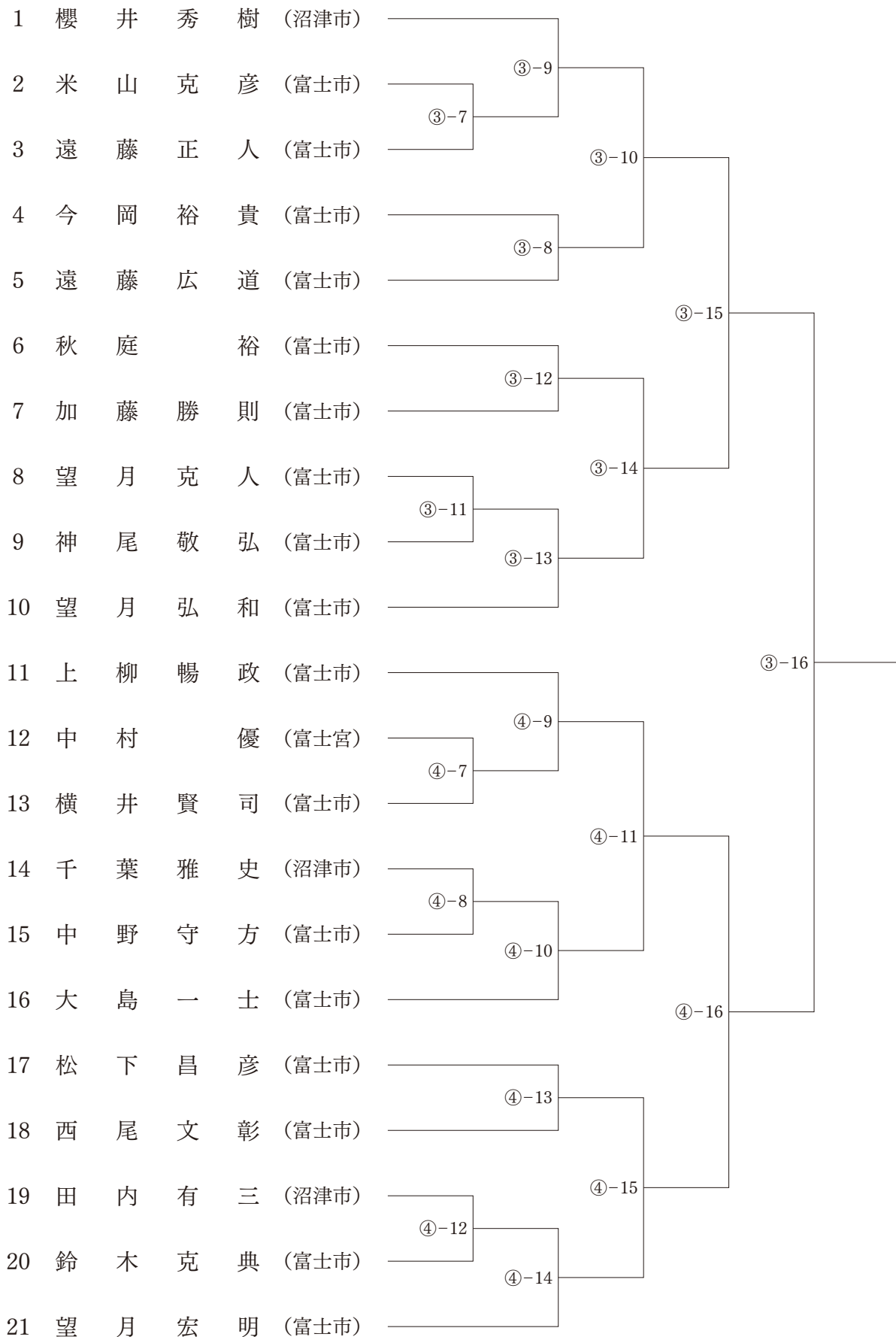

# 個人戦 女子三段以下の部

※○は試合会場

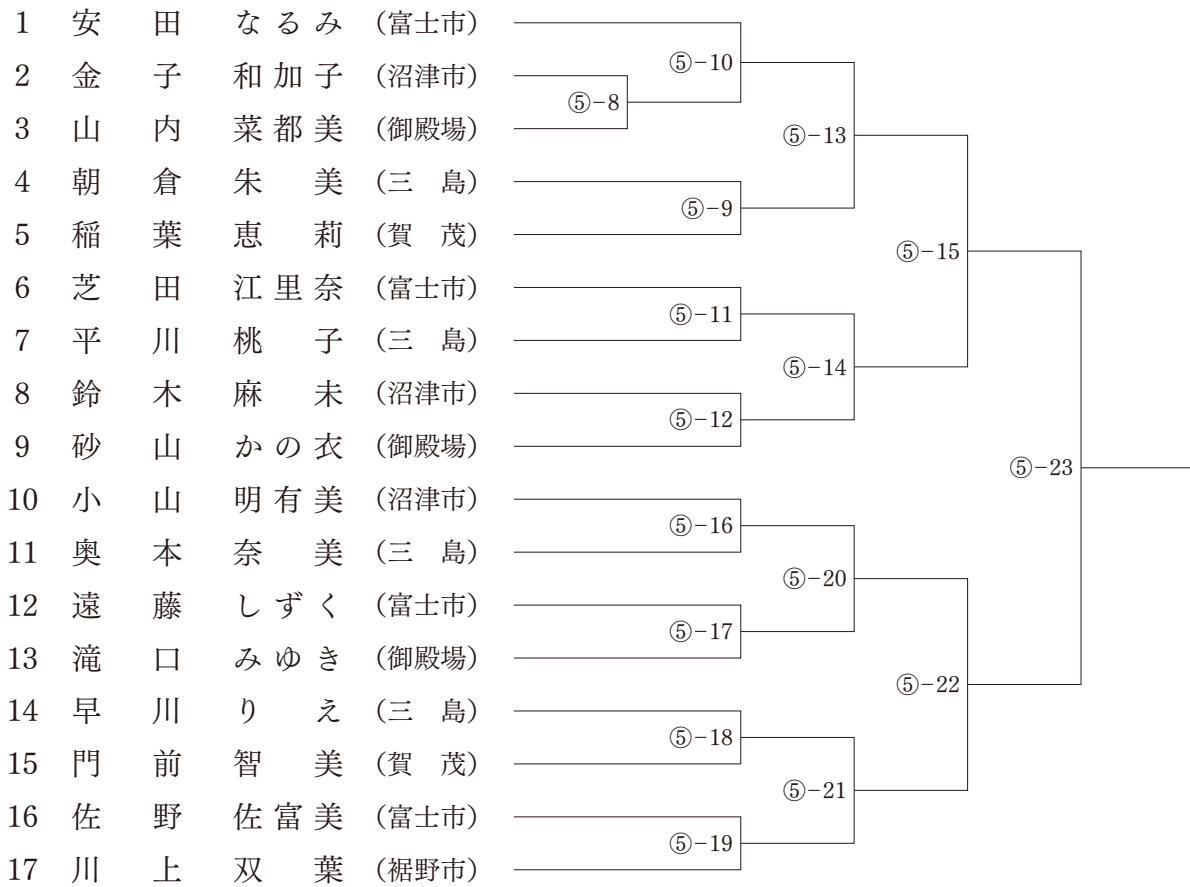

# 個人戦 女子四段以上の部

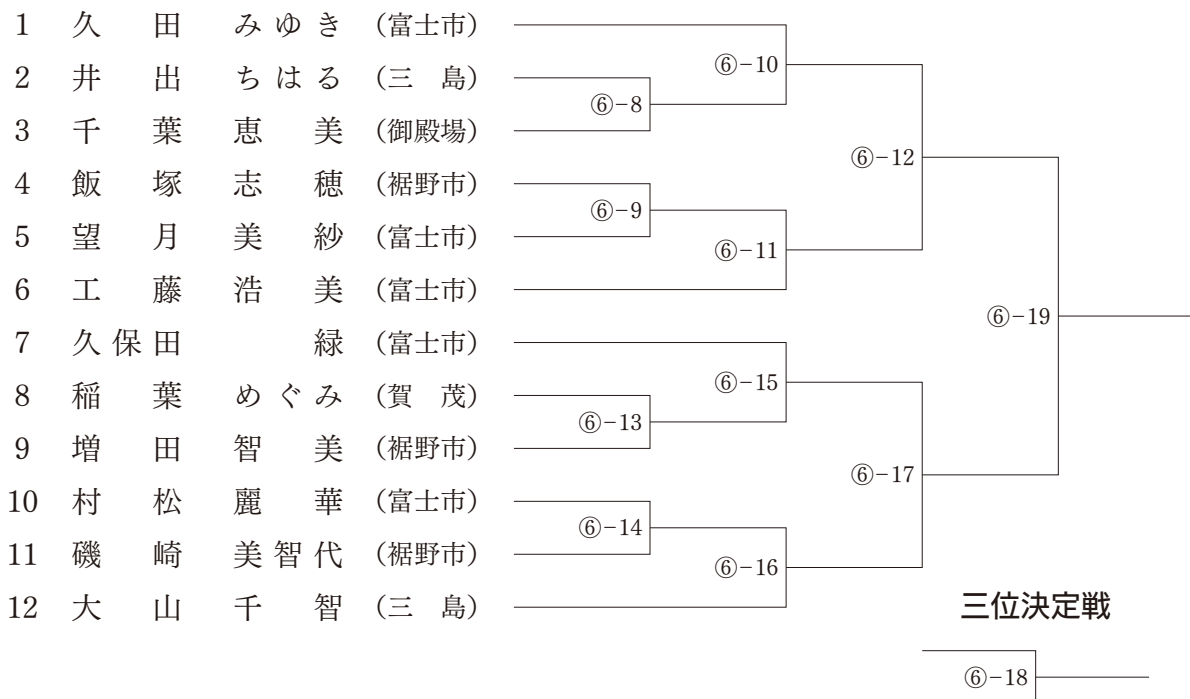

# 団体戦選手名簿（男子50歳未満の部）

1	団体名	富士市剣道連盟		
	責任者	望月弘和		
	先鋒	榛葉達也	5	
	次鋒	森竹玲太	5	
	中堅	河合輝	5	
	副将	原崇仁	6	
大将	土屋和洋	7		

2	団体名	三島剣道連盟D		
	責任者	矢口祥次		
	先鋒	廣瀬貴達	3	
	次鋒	斉藤努	5	
	中堅	小野雄大	5	
	副将	沓間建	5	
大将	足立哲朗	5		

3	団体名	裾野市剣道連盟		
	責任者	澤田匡		
	先鋒	鈴木昌男	5	
	次鋒	三浦秀一	3	
	中堅	樋口大輔	5	
	副将	白川真也	3	
大将	廣瀬博	5		

4	団体名	吉商工		
	責任者	中村彰斗		
	先鋒	佐野寛人	4	
	次鋒	渡邊隆成	3	
	中堅	渡邊史晃	4	
	副将	中村彰斗	5	
大将	稲葉弘高	5		

5	団体名	日大Bチーム		
	責任者	野口隼人		
	先鋒	野口隼人	3	
	次鋒	岡崎燎	3	
	中堅	高橋勇希	2	
	副将	清川優	初	
大将	成田遼	3		

6	団体名	富岳館道場		
	責任者	鈴木善比幸		
	先鋒	山本博紀	4	
	次鋒	内海洋介	4	
	中堅	清水理史	4	
	副将	窪田雅彦	4	
大将	遠藤健一	5		

7	団体名	伊豆東A		
	責任者	村山保		
	先鋒	松本昂大	3	
	次鋒	菊地慎之介	3	
	中堅	二神壮暢	3	
	副将	小柴幸高	6	
大将	菊地兼吾	6		

8	団体名	潜龍館		
	責任者	望月隆充		
	先鋒	杉浦健二郎	4	
	次鋒	上村岳利	4	
	中堅	上原健一	6	
	副将	久田英治	5	
大将	望月隆充	7		

9	団体名	萑山剣道教室		
	責任者	長澤公		
	先鋒	増田郁司	4	
	次鋒	小早川隆	3	
	中堅	藤川勇志	4	
	副将	斎藤無我	3	
大将	長澤公	5		

10	団体名	武修館A		
	責任者	美和靖之		
	先鋒	中山仁視	4	
	次鋒	桑野紳一	5	
	中堅	斉藤正則	6	
	副将	小川裕希	5	
大将	本間義章	6		

11	団体名	沼津市剣道連盟B		
	責任者	構正行		
	先鋒	植松健人	3	
	次鋒	三上匠海	3	
	中堅	高田勝太	3	
	副将	小早川夕輔	3	
大将	江藤純	6		

12	団体名	常葉大学富士		
	責任者	鈴木みち代		
	先鋒	目隼士	3	
	次鋒	松田哲大	初	
	中堅	西山祐志	3	
	副将	増田敦人	2	
大将	辻翔平	3		

13	団体名	三島剣道連盟B		
	責任者	矢口祥次		
	先鋒	西尾学	5	
	次鋒	石井歩	5	
	中堅	稲垣正己	4	
	副将	杉浦康一郎	5	
大将	高井健悟	5		

14	団体名	富士宮剣道連盟B		
	責任者	海野隆		
	先鋒	望月良崇	3	
	次鋒	旭典之	4	
	中堅	寺内正樹	4	
	副将	松永光平	3	
大将	加藤拓也	5		

15	団体名	御殿場剣道連盟A		
	責任者	岡田講平		
	先鋒	豊永航平	5	
	次鋒	奥山慧太	4	
	中堅	滝口諒	5	
	副将	小屋俊祐	5	
大将	安永誠	6		

## 団体戦選手名簿（男子50歳未満の部）

16	団体名	沼津市剣道連盟A		
沼津市	責任者	構 正 行		
	先鋒	大村 武	3	
	次鋒	松本拓真	3	
	中堅	清水貴大	4	
	副将	野崎泰孝	6	
	大将	有本 浩	6	

17	団体名	武 修 館 B		
三島	責任者	美 和 靖 之		
	先鋒	正岡 礼	3	
	次鋒	渡辺拓朗	3	
	中堅	金澤拓斗	4	
	副将	間瀬智仁	3	
	大将	古谷賢生	4	

18	団体名	三島剣道連盟C		
三島	責任者	矢 口 祥 次		
	先鋒	西尾友希	5	
	次鋒	荻野喬太	4	
	中堅	平田秀典	5	
	副将	高橋英之	6	
	大将	中村博己	6	

19	団体名	伊 豆 東 B		
伊豆東	責任者	村 山 保		
	先鋒	山田晃平	3	
	次鋒	田鎖大貴	3	
	中堅	小出祐也	4	
	副将	杉山剣士郎	4	
	大将	川嶋純平	3	

20	団体名	剣 志 会		
富士市	責任者	望 月 克 人		
	先鋒	鵜飼達也	5	
	次鋒	望月飛光	3	
	中堅	加藤孝敏	6	
	副将	大嶽素宏	6	
	大将	狩野見忠謙	6	

21	団体名	日大 A チーム		
三島	責任者	野 口 隼 人		
	先鋒	柏木優汰	2	
	次鋒	瀧澤盛史	3	
	中堅	青木拓夢	3	
	副将	川向和也	2	
	大将	大畠隆一郎	3	

22	団体名	門 池 剣 友 会		
沼津市	責任者	小 林 学		
	先鋒	小池隼人	4	
	次鋒	栗林慈彦	2	
	中堅	岡田奎哉	3	
	副将	野田祐嗣	2	
	大将	小林 学	5	

23	団体名	富士宮剣道連盟A		
富士宮	責任者	海 野 隆		
	先鋒	風岡将平	4	
	次鋒	遠藤貴嗣	4	
	中堅	清 浩 樹	5	
	副将	福原洋之	5	
	大将	須藤宏一郎	6	

24	団体名	誠 学 館		
富士市	責任者	今 岡 裕 貴		
	先鋒	佐野尊法	3	
	次鋒	片岡 諒	3	
	中堅	河合 諒	4	
	副将	森 捷馬	3	
	大将	森竹勇弥	5	

25	団体名	沼津市剣道連盟C		
沼津市	責任者	構 正 行		
	先鋒	野村数達	4	
	次鋒	野村綾一	3	
	中堅	尾和瀬裕三	3	
	副将	妻木昌教	4	
	大将	杉山太一	3	

26	団体名	葦 山 錬 成 館		
三島	責任者	杉 山 崇 昭		
	先鋒	杉山崇昭	5	
	次鋒	松本友輝	4	
	中堅	大川志朗	3	
	副将	佐藤友哉	3	
	大将	岩本明久	3	

27	団体名	賀 茂 剣 道 連 盟		
賀茂	責任者	糸 賀 貢 三		
	先鋒	平木松治	4	
	次鋒	廣瀬康隆	3	
	中堅	糸賀貢三	4	
	副将	富田誠一郎	3	
	大将	宗村恵吾	4	

28	団体名	伊 豆 東 C		
伊豆東	責任者	村 山 保		
	先鋒	前田祐太	4	
	次鋒	原 泰斗	3	
	中堅	太田義行	5	
	副将	村山 保	5	
	大将	畠山一之	5	

29	団体名	御 殿 場 剣 道 連 盟 B		
御殿場	責任者	岡 田 講 平		
	先鋒	伊藤通将	5	
	次鋒	河邊昇敏	3	
	中堅	山崎智浩	3	
	副将	小林 寛	5	
	大将	小林博行	5	

30	団体名	三島剣道連盟A		
三島	責任者	矢 口 祥 次		
	先鋒	斉藤 亨	6	
	次鋒	西村壮史	3	
	中堅	八木勇樹	5	
	副将	青木泰寿	5	
	大将	飯塚祐介	6	

## 団体戦選手名簿（男子50歳以上の部）

1	団体名	思 恩 会 A	
	責任者	上 柳 暢 政	
	先鋒	鈴木克典	2
	中堅	神尾敬弘	6
富士市	大将	米山克彦	6

2	団体名	三 櫻 剣 友 会	
	責任者	長 島 信 行	
	先鋒	大島一士	7
	中堅	加藤勝則	4
富士市	大将	片岡佳秀	6

3	団体名	剣 志 会	
	責任者	望 月 克 人	
	先鋒	中野守方	3
	中堅	望月克人	5
富士市	大将	秋庭 裕	6

4	団体名	沼津市剣道連盟	
	責任者	櫻 井 秀 樹	
	先鋒	千葉雅史	5
	中堅	田内有三	5
沼津市	大将	櫻井秀樹	7

5	団体名	富士宮剣道連盟	
	責任者	海 野 隆	
	先鋒	佐野雅洋	6
	中堅	深澤英史	5
富士宮	大将	中村 優	6

6	団体名	思 恩 会 B	
	責任者	上 柳 暢 政	
	先鋒	望月宏明	7
	中堅	横井賢司	4
富士市	大将	松下昌彦	7

7	団体名	田 子 浦 桔 梗	
	責任者	遠 藤 正 人	
	先鋒	遠藤正人	5
	中堅	西尾文彰	6
富士市	大将	遠藤広道	6

8	団体名	富士市剣道連盟	
	責任者	望 月 弘 和	
	先鋒	今岡裕貴	7
	中堅	望月弘和	7
富士市	大将	上柳暢政	7

## 団体戦選手名簿（女子の部）

1	団体名	富士市剣道連盟	
	責任者	望 月 弘 和	
	先鋒	安田なるみ	3
	中堅	村松麗華	4
富士市	大将	久田みゆき	4

2	団体名	御殿場剣道連盟	
	責任者	岡 田 講 平	
	先鋒	山内菜都美	3
	中堅	千葉恵美	4
御殿場	大将	砂山かの衣	3

3	団体名	天 心 会	
	責任者	稲 葉 めぐみ	
	先鋒	稲葉恵莉	3
	中堅	稲葉めぐみ	4
賀茂	大将	門前智美	3

4	団体名	思 恩 会	
	責任者	上 柳 暢 政	
	先鋒	佐野佐富美	3
	中堅		
富士市	大将	工藤浩美	4

5	団体名	三 島 剣 道 連 盟	
	責任者	村 松 松 枝	
	先鋒	朝倉朱美	3
	中堅	大山千智	4
三島	大将	井出千春	4

6	団体名	剣 麗 会	
	責任者	久 保 田 緑	
	先鋒	遠藤しずく	3
	中堅	望月奈保	3
富士市	大将	望月美紗	4

7	団体名	裾野市剣道連盟	
	責任者	澤 田 匡	
	先鋒	飯塚志穂	4
	中堅	川上双葉	3
裾野市	大将	磯崎美智代	5

8	団体名	沼津剣道連盟	
	責任者	鈴 木 みち代	
	先鋒	小山明有美	3
	中堅	鈴木麻美	3
沼津市	大将	金子和加子	3

# 第22回 東部地区剣道大会成績

平成29年9月17日(日)

伊豆の国市長岡体育館

## 1 団体戦

種目	優勝	第2位	第3位
男子 50歳未満の部			
男子 50歳以上の部			
女子の部			

## 2 個人戦

種目	優勝	第2位	第3位
男子 35歳未満の部			
男子 35歳以上の部 50歳未満			
男子 50歳以上の部			
女子 三段以下の部			
女子 四段以上の部			

### お知らせ

### 沼津市剣道連盟のHPが新しくなりました

平素は、沼津市剣道連盟ホームページをご愛顧いただき、厚くお礼申し上げます。

2017年度より、沼津市剣道連盟ではホームページをリニューアルしました。右記のとおり変更されましたことをご案内いたします。誠に恐縮ですが、「お気に入り」や「ブックマーク」等のアドレス変更をお願い申し上げます。

沼津市剣道連盟では、これを機に内容の更なる充実と、価値ある情報の提供に努めてまいりますので、倍旧のご愛顧を賜りますようお願い申し上げます。

新URL：

<http://numaken.wp.xdomain.jp/>

QRコード：



沼津市剣道連盟会長 高木 藤利  
同 広報専門委員会一同